

Workbays

Avec Workbays, Ronan et Erwan Bouroullec ont conçu un système micro-architectural qui redéfinit l'environnement de travail et se démarque de l'agencement figé des bureaux. Le système Workbays ne satisfait pas uniquement les besoins des planificateurs de bureau à la quête de systèmes de mobilier multifonctionnels et simples. Plus encore, il offre aux employés la liberté de pouvoir accomplir leurs tâches dans des environnements de travail appropriés. Les configurations Workbays se divisent en trois catégories :

- Workbays Focus offre des possibilités de retrait pour le travail concentré,
- Workbays Meet un lieu propice à la communication et

- Workbays Space un espace dans l'espace pouvant accueillir des unités fonctionnelles telles que porte-manteaux, imprimantes, cuisines, etc.

Ainsi le système Workbays permet de créer des espaces de retrait dans lesquels un individu ou un groupe peuvent accomplir une tâche déterminée. Les utilisateurs y trouvent ce dont ils ont besoin, surfaces de travail, sièges et en cas de besoin espace de rangement et électrification. Répondant aux besoins d'absorption acoustique, les Workbays contribuent par ailleurs à atténuer les bruits parasites de l'espace environnant. Ils se transforment spontanément en cabine téléphonique, en salle de visioconférence, en coin lecture, en endroit

calme pour une pause café ou en salle de réunion, sans pour autant cloisonner les participants derrière des portes fermées.

Le langage formel organique des Workbays est sobre sans toutefois manquer d'impact visuel dans l'espace. La planification des installations Workbays, pouvant s'intégrer aux espaces les plus divers, est simple. Au besoin, le système est facilement extensible et s'adapte aux nouvelles conditions. En effet, il s'agit de meubles polyvalents et légers pouvant être utilisés partout dans l'espace sans causer de bruit ni laisser de traces ou de salissures dans le bâtiment.



Ronan & Erwan Bouroullec

Les frères Ronan et Erwan Bouroullec vivent et travaillent à Paris. Leur domaine d'activité s'étend de la création de petits objets utilitaires à des projets architecturaux. Depuis 2000, ils travaillent en collaboration avec Vitra et ont enrichi la collection de mobilier de bureau et de mobilier pour l'habitat de leurs nombreuses créations.

1	Workbays	12-13	Plateaux de tables, électrification	21-23	Dimensions Meet
2-9	Configurations	14-15	Rembourrage	24-25	Dimensions Space
10-11	Faits utiles, acoustique, entretien, éléments de connexion	16-17	Étagères, rangement	26	Surfaces, couleurs
		18-20	Dimensions Focus		

**Focus 1 bas 15/10**

Offre un espace de travail individuel pour le travail concentré ; convient à la plupart des pièces avec sa surface de 1,65 m².

Composants : panneaux muraux 82 gris/stone, éléments de connexion argentés, plateau de table soft light, Port 120 soft light ; siège Tip Ton : blanc

**Focus 1 haut 15/20**

Offre un espace de travail individuel pour le travail concentré. Les panneaux hauts offrent une protection visuelle et acoustique idéale.

Composants : panneaux muraux 18 bleu de mer, éléments de connexion argentés, plateau de table soft light, Port 180 soft light ; siège Physix : piètement en aluminium finition époxy soft grey, tissu TrioKnit argenté

**Focus 1 haut 12/10 2 clusters latéraux**

Offre un changement de cadre temporaire. La version haute avec un petit plan de travail haut apporte alternance et mouvement dans les processus de travail ; elle peut servir par exemple de cabine téléphonique.

Composants : panneaux muraux 46 gris granit, éléments de connexion noir foncé, plateau de table basic dark, Port 120 basic dark ; Tabouret Haut : chêne foncé

**Focus 1 moyen 12/10 2 clusters frontaux**

Focus 1 12/10 est disponible uniquement pour les configurations de clusters. Combinés aux clusters latéraux plus étroits, les clusters frontaux offrent des espaces de travail protégés et compacts.

Composants : panneaux muraux 82 gris/stone, éléments de connexion argentés, plateau de table soft light, Port 120 soft light ; siège Softshell : piètement à quatre branches en aluminium poli, tissu de revêtement Moss bleu mat/bleu



Focus 2 moyen 12/20

Permet à deux personnes de travailler simultanément côte à côte.

Composants : panneaux muraux 09 vert, éléments de connexion argentés, plateau de table soft light, Port 180 en finition polie ; siège Standard SP



Focus 1 moyen 15/30

Offre un espace de travail temporaire ainsi qu'un banc pouvant accueillir 1 à 2 visiteurs.

Composants : panneaux muraux 09 verts, éléments de connexion argentés, plateau de table soft light, Port 180 en finition polie ; banc revêtu de tissu Laser gris pierre ; siège Physix ; piètement en aluminium finition époxy soft grey, tissu de revêtement TrioKnit argenté



Focus 1 haut 30/40

Espace de bureau ouvert dans le bureau. Le bureau est suffisamment grand pour être partagé avec des visiteurs et les étagères disposées sur le pourtour offrent un espace de rangement supplémentaire.

Composants : panneaux muraux 82 gris/stone, éléments de connexion argentés, plateaux de table soft light, Port 180 en finition polie ; sièges Visavis 2 : piètement chromé, revêtement d'assise en cuir asphalté



Cluster de 3 Focus Workbays

Les éléments de connexion latéraux permettent de former des configurations restreintes, extensibles à l'infini convenant spécialement à des couloirs inutilisés ou des zones centrales.

Composants : panneaux muraux 18 bleu de mer éléments de connexion argentés, plateaux de table soft light, Ports soft light ; sièges Tip Ton : bleu glacier

**Meet 2 moyen 10/20**

Solution peu encombrante pour les conversations en tête-à-tête. La taille compacte de ces unités permet de les combiner à des postes de travail permanents, formant ainsi des petits îlots de communication à proximité directe des espaces de travail fixes.

Composants : panneaux muraux 46 gris granit, éléments de connexion argentés, plateau de table soft light, Port 180 soft light ; bancs revêtus de tissu Fabric gris pierre

**Cluster de 2 Workbays Meet**

Les unités Workbay de hauteur et couleur identiques peuvent être regroupées pour former un cluster : dans cet exemple, Meet 4 moyen 15/20 et Meet 4 moyen 15/35.

Composants : panneaux muraux 82 gris/stone, éléments de connexion argentés, plateaux de table soft light, Port 180 en finition polie ; bancs revêtus de tissu Laser gris pierre ; sièges .03 : piètement finition époxy argenté, coque grise

**Meet 8 moyen 15/40**

Crée un espace confortable au rembourrage de type canapé, destiné à des réunions informelles pouvant accueillir jusqu'à 8 personnes.

Composants : panneaux muraux 09 verts, éléments de connexion argentés, bancs revêtus de tissu Laser vert

**Meet 12 haut 30/40**

Peut recevoir jusqu'à 12 personnes ou être équipé en option d'une plateforme de rangement pour les visioconférences ou les réunions d'équipes.

Composants : panneaux muraux 18 bleu de mer, éléments de connexion argentés, 1 plateforme de rangement soft light, Port 180 soft light ; bancs revêtus de tissu Laser bleu foncé



Space Printer Area haut 15/40

Crée un espace fonctionnel destiné à l'équipement autonome et offre des étagères spécialement conçues pour accueillir de petites imprimantes, des fournitures, etc.

Composants : panneaux muraux 82 gris/stone, éléments de connexion argentés, étagères soft light, Port 180 soft light



Space Service Point haut 15/40

Offre un espace pratique pour les réunions spontanées, peut être équipé de 4 à 6 armoires de rangement.

Composants : panneaux muraux 18 bleu de mer, éléments de connexion argentés, étagères basic dark, Port 180 basic dark



Space Wardrobe haute 15/40

Équipée d'une penderie et de casiers de rangement destinés aux employés et aux visiteurs.

Composants : panneaux muraux 09 verts, éléments de connexion argentés, étagères soft light



Space Room haut 30/40

Un espace distinct dans l'espace. Peut être équipé de 2 à 5 étagères périphériques offrant un vaste espace de rangement.

Composants : panneaux muraux 46 gris granit, éléments de connexion noir foncé, étagères basic dark

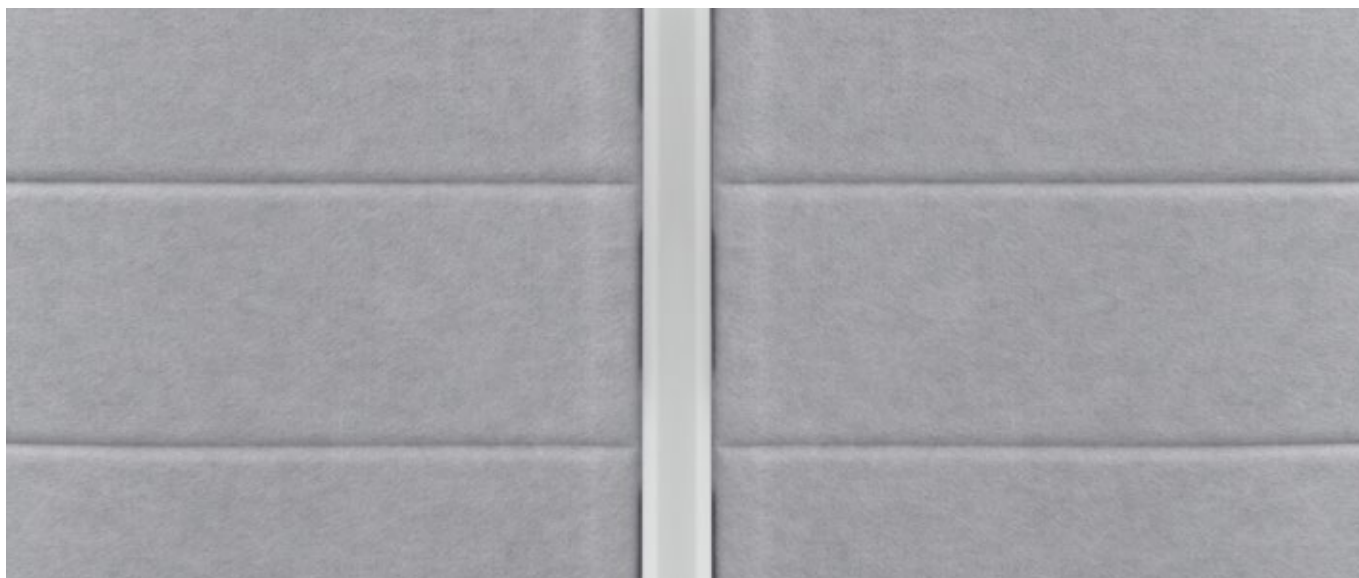

ACOUSTIQUE

La structure des Workbays se compose de profilés d'aluminium fins et d'éléments muraux aux formes organiques en feutre de polyester pressé. L'utilisation de ce matériau léger et robuste est une nouveauté dans l'industrie du meuble. Il absorbe les bruits, est agréable au toucher et dégage une atmosphère confortable. Les Workbays à l'aspect filigrane et pourtant très stables sont disponibles en différents coloris.

Outre des conditions agréables en termes de climat et d'éclairage, une bonne acoustique est l'un des facteurs majeurs contribuant au bien-être sur le lieu de travail. Les concepteurs de bureaux

abordent cet aspect en utilisant des produits acoustiques spéciaux, tels que des panneaux de plafond. Toutefois des équipements de bureau aux propriétés d'absorption acoustique peuvent également apporter une contribution significative. Une série de mesures comparatives a été effectuée pour Workbays.

Au cours d'une simulation portant sur les cloisons de séparation, la durée de réverbération a été réduite de 65 pourcent en moyenne dans l'intervalle de fréquences considéré de 200 à 2000 Hz. À une fréquence de 500 Hz, la durée de

réverbération dans une pièce vide est d'environ 4,0 secondes (réverbération similaire à celle d'une piscine) ; grâce à l'utilisation d'éléments de séparation, cette durée a pu être réduite à environ 1,5 secondes, ce qui correspond à un niveau agréable dans une salle de conférence.

En dépit de leur structure fine d'une épaisseur de 12 mm, les éléments individuels droits, en feutre de polyester, réduisent la perception du bruit dans une pièce de quelque 50 pour cent, répondant ainsi aux exigences de la classe d'absorption acoustique D.

ENTRETIEN

Composés de polyester disponible en différentes couleurs, les panneaux muraux Workbay sont thermoformés sous pression. Malgré son épaisseur filigrane (12 mm seulement), le matériau a une forme stable et de bonnes propriétés en matière d'insonorisation. Tous les éléments sont formés en trois dimensions et dotés de lignes graphiques horizontales à un intervalle de 130 mm.

Entretien simple

Les panneaux muraux Workbay sont faciles à nettoyer et à entretenir. La

surface du feutre de polyester présente des pores fins et relativement fermés, les liquides ne pénètrent donc pas immédiatement dans le matériau. Pour éviter la formation de taches, il est recommandé d'essuyer le feutre avec un chiffon humide avant l'infiltration du liquide.

Recommandations d'entretien :

- Passer régulièrement l'aspirateur (sans brosse) et traiter les salissures le plus rapidement possible
- Absorber les liquides
- Éliminer les salissures solides avec une

spatule ou une brosse très douce en frottant dans le sens des fibres

- Une mousse de nettoyage à sec du commerce peut également être utilisée pour traiter les taches.

Résistance au feu

Le feutre de polyester a été testé selon la norme EN13501-1 (Classement au feu des éléments de construction) et répond aux standards B, s2 et d0 (difficilement inflammable). Le rembourrage d'assise est réalisé en mousse ignifuge.



Les éléments de connexion brevetés et la conception structurale des Workbays assurent un montage simple et rapide. Tous les panneaux et éléments de connexion en aluminium sont dotés, sur leurs côtés latéraux, d'une grille de connexion de 130 mm, conçue comme un système à clé et à verrou permettant de relier les éléments. Les éléments muraux des Workbays peuvent ainsi être assemblés pièce par pièce. Une seule vis par élément de connexion suffit pour fixer la partie supérieure et maintenir les panneaux muraux en position stable.

En plus de leur utilisation en tant qu'unités individuelles, les Workbays peuvent être regroupés pour former des clusters. Les panneaux muraux individuels sont remplacés par des éléments en Y qui relient fermement les éléments afin de créer différentes configurations Workbay. Celles-ci permettent de définir des structures de circulation internes et des systèmes d'orientation.

Les clusters ayant des panneaux muraux et des profilés communs, seuls des produits Workbay de couleur et de hauteur identiques peuvent être combinés. Les clusters ne figurent pas dans le tarif de vente en raison de la grande variété des combinaisons possibles. Il est toutefois possible de commander des clusters Workbay directement chez Vitra sans aide supplémentaire : commandez tout simplement des unités Workbay individuelles dans le tarif de vente, ainsi que des éléments en Y dans la couleur et la hauteur correspondante, ou utilisez le logiciel de planification VCS.

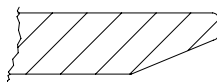
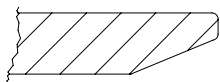
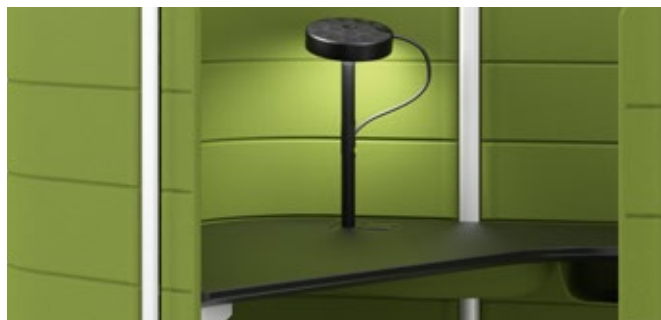
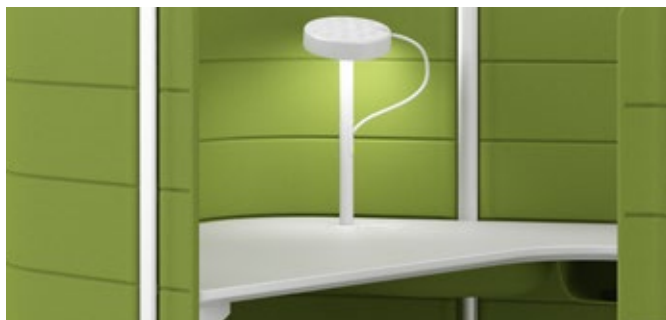

MDF soft light

épaisseur de table 25 mm
chant avant biseauté à 65°

MDF basic dark

épaisseur de table 25 mm
chant avant biseauté à 65°

CASIER SOUS TABLE

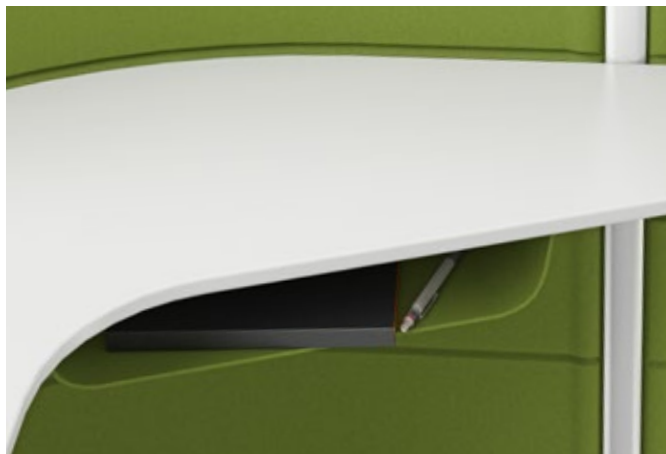

Le casier sous table fabriqué en feutre de polyester est un compartiment de rangement pratique pour les affaires personnelles. Il est fixé directement sous le plateau de table.

Les casiers sous table sont disponibles dans les mêmes couleurs que les panneaux muraux Workbay.

MEET 12 PLATEFORME DE RANGEMENT



Workbays Meet 12 30/40 est entièrement rembourré et offre 12 places assises au maximum ou peut être équipé d'une à deux plateformes de rangement en option. Celles-ci remplacent les éléments rembourrés périphériques et peuvent servir à ranger des livres, des fournitures, des écrans ou des équipements de visioconférence, comme dans le cas présent. Chaque plateforme de rangement peut être équipée d'un Port 180 pour l'électrification sur table.



Le Port 120 est équipé d'une prise de courant unique et d'un point de fixation pour accessoires.



Le Port 180 est équipé de deux prises de courant et d'un point de fixation central pour accessoires.



Port 180 équipé d'un raccord électrique et informatique.



La lampe de table U-Turn de Belux peut être fixée directement sur toutes les versions du Port.

SUPPORTS DE CÂBLES ET CLIPS POUR CÂBLES



Les Workbays offrent des solutions simples pour la gestion des câbles.

Un support de câbles composé de feutre de polyester dissimule le dessous et le bloc d'alimentation du Port, et accueille les longueurs de câbles superflues. Le support de câbles disponible en option est toujours assorti à la couleur des panneaux muraux. Les câbles sont conduits directement de la sortie du Port au sol au moyen de clips pour câbles qui sont fixés aux éléments de connexion des panneaux verticaux.

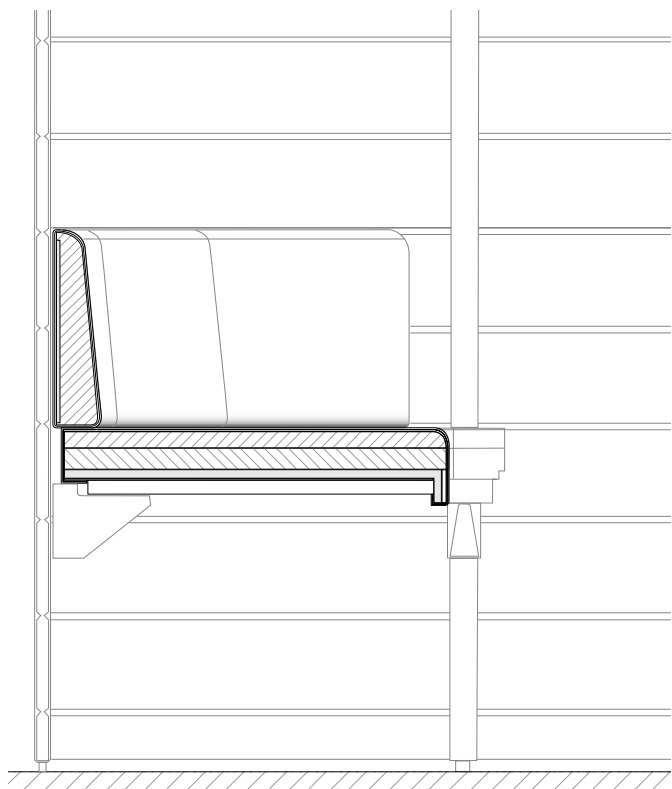

Le rembourrage Work est utilisé pour les Workbays Meet 2 10/20 et Meet 4 15/20. Ce rembourrage plus ferme assure une position assise soutenue pour les activités orientées vers le travail autour d'une table. Il est composé d'un coussin de dossier d'une épaisseur de 50 mm comportant une inclinaison de 5 pour cent, et d'un coussin d'assise d'une épaisseur de 50 mm. La hauteur d'assise est de 47 cm.

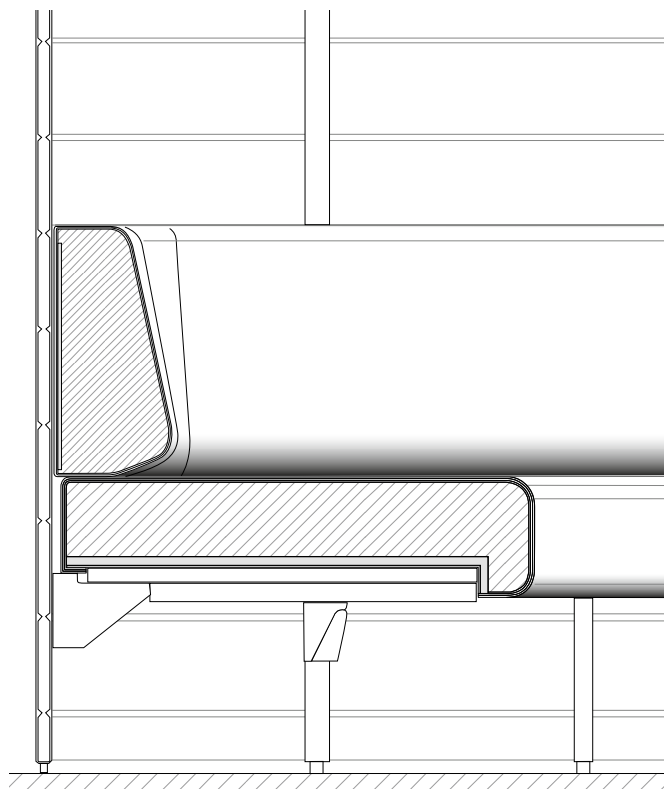

Le rembourrage Lounge est employé pour les Workbays Meet 8 15/40 et Meet 12 30/40. L'utilisateur peut s'adosser et s'enfoncer dans ce rembourrage plus souple. Il est composé d'un coussin de dossier d'une épaisseur de 150 mm comportant une inclinaison de 12 pour cent, et d'un coussin d'assise d'une épaisseur de 100 mm. La hauteur d'assise est de 40 cm.



Les bancs Workbay sont composés de quatre parties : cadre, sous-structure, dossier et coussin d'assise. Le rembourrage est réalisé en mousse polyuréthane ignifuge revêtue de tissu Laser.

Les bancs disponibles dans Meet 2 12/20 et Meet 4 15/20 sont reliés aux profilés d'aluminium au moyen d'équerre spéciales ; des supports de pieds supplémentaires sont ainsi superflus.

Les bancs Meet 8 15/40 et Meet 12 30/40 sont de plus soutenus par des pieds supplémentaires de couleur noire en raison de leurs surfaces d'assise plus longues.

PRISES SOUS LES SIÈGES



Les configurations Workbays Meet dépourvues de tables, telles que Meet 8 15/40 et Meet 12 30/40, peuvent être équipées de prises électriques situées sous les surfaces d'assise. Les utilisateurs peuvent ainsi recharger leurs ordinateurs portables, tablettes ou autres appareils pendant qu'ils savourent l'ambiance lounge détendue.



Par ses différentes possibilités de façonnage des espaces intérieurs, Workbays représente une valeur ajoutée pour tout scénario de bureau. Outre des éléments de tables et des bancs disponibles en option, des étagères périphériques sont disponibles pour certaines unités Workbay. Ces configurations sont

des zones de rangement parfaites pour des utilisateurs individuels ou des équipes, mais peuvent également servir d'espaces dédiés à certaines fonctions, telles que des bibliothèques, des espaces de présentation multifonctionnels ou de projet, ou des salles de réunions.

Le Space Room 30/40 (ci-dessus) offre des configurations intérieures spécialement adaptées à de telles fins : le niveau de l'étagère supérieure est variable, ainsi que le nombre d'étagères utilisées. Une salle de réunion peut par exemple être équipée de deux étagères, pour les réunions assises et debout, une bibliothèque peut compter jusqu'à cinq étagères périphériques.



ÉTAGÈRES

Les configurations Workbays Space comptent toujours au moins deux étagères intérieures périphériques. Dans le Space Printer Area haut 15/40, les étagères latérales sont suffisamment profondes pour accueillir du matériel de table compact, alors que les éléments d'étagères longs et étroits peuvent héberger des imprimantes autonomes.



TABLEAU BLANC

Des tableaux blancs magnétiques peuvent être insérés entre les éléments de connexion verticaux de tout panneau mural droit, tant sur la face intérieure que sur la face extérieure des Workbays.



Le Service Point Workbays Space haut 15/40 et la Wardrobe haute 15/40 sont équipés de casiers de rangement.

La penderie comporte des barres d'accrochage et des compartiments pour le rangement simple et sûr des effets personnels pendant les heures de bureau. Les portes et les côtés des compartiments sont disponibles en soft light ou basic dark et assortis aux surfaces des étagères. Chaque compartiment est équipé d'une serrure à combinaison dont le code peut être défini individuellement par l'utilisateur.

Le Service Point offre une surface de travail ainsi que quatre à six caissons pouvant servir à ranger des fournitures de bureau ou des ustensiles de cuisine. Les côtés et les portes des caissons sont disponibles dans le même matériau que les étagères. Les portes n'ont pas de poignées et sont équipées d'un système d'ouverture par pression.



CAISSON SUSPENDU

Le caisson suspendu mural est fixé aux profilés des panneaux muraux droits et peut accueillir des documents et des objets d'un poids allant jusqu'à 10 kg.

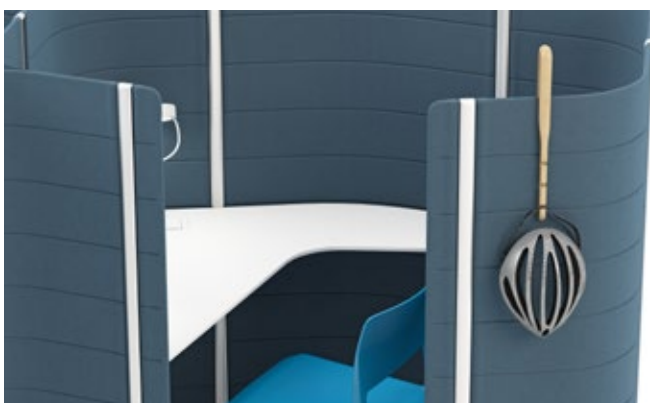

PATÈRE

La patère en chêne massif naturel peut accueillir jusqu'à 4 vêtements et peut être accrochée sur tous types de panneaux.

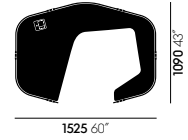
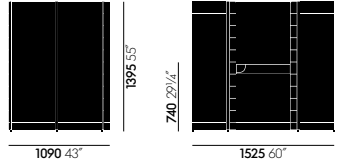
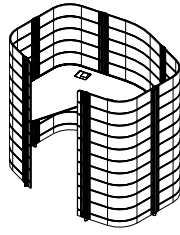
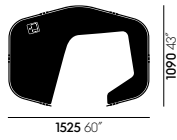
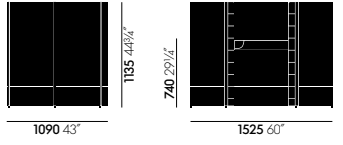
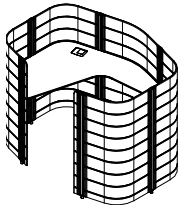

Workbay Focus 1 bas 15/10

Workbay Focus 1 moyen 15/10

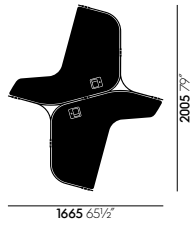
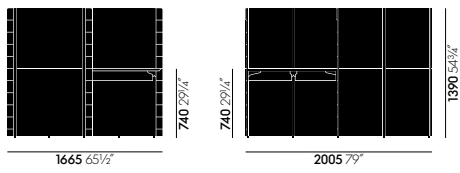
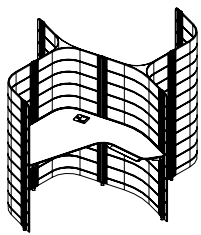

Workbay Focus 1 medium 12/10, 2-Cluster Front

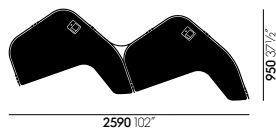
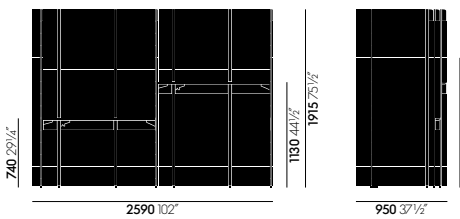
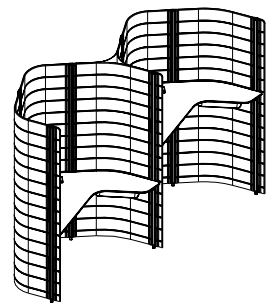

Workbay Focus 1 high 12/10, 2-Cluster Side

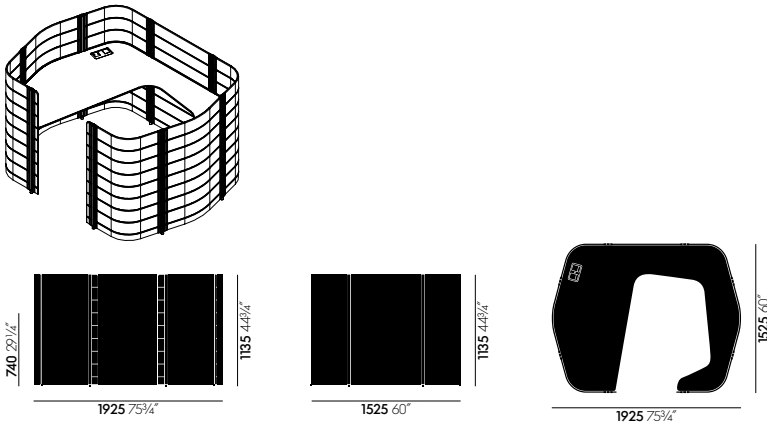

Workbay Focus 1 bas 15/20

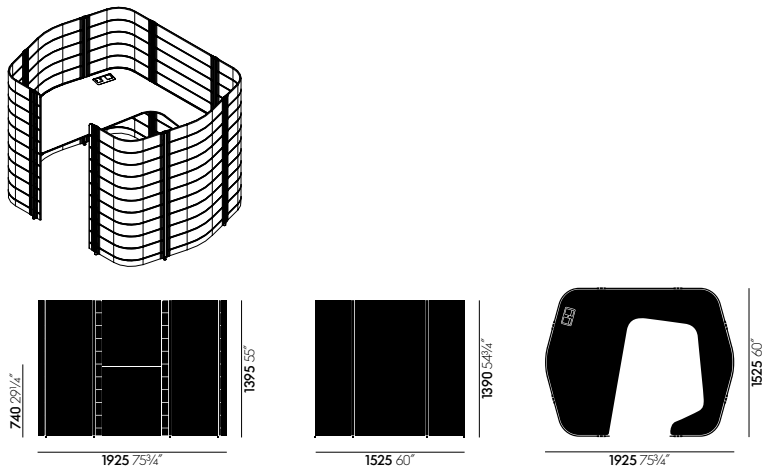

Workbay Focus 1 moyen 15/20

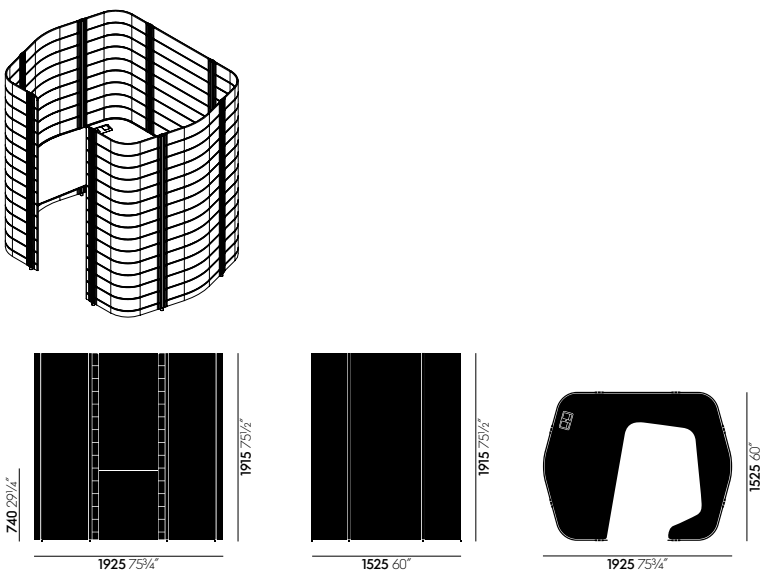

Workbay Focus 1 haut 15/20

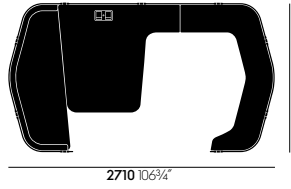
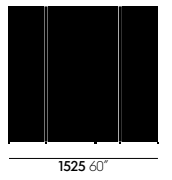
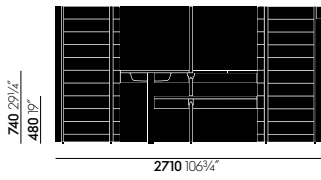
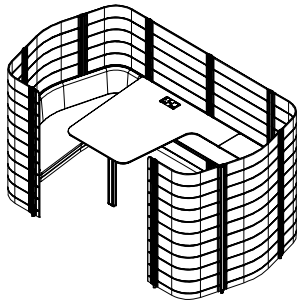

Workbay Focus 1 moyen 15/30

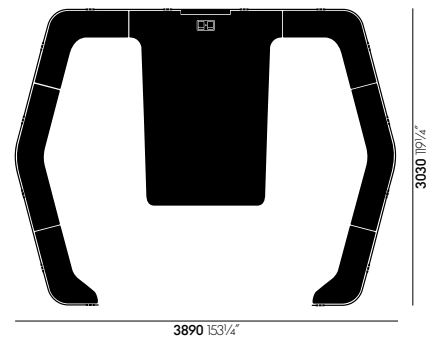
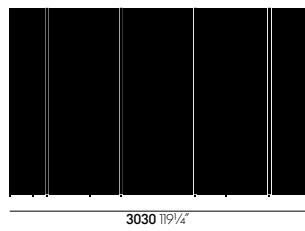
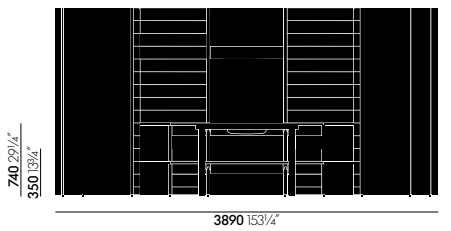
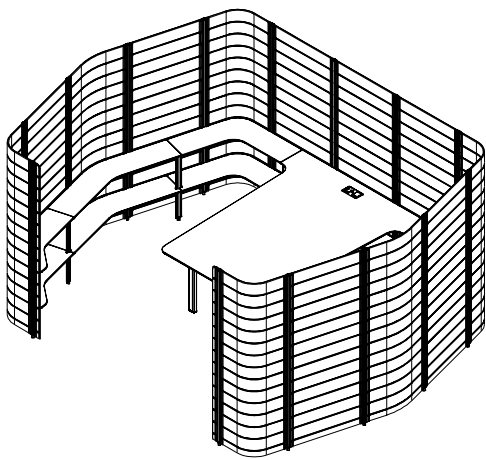

Workbay Focus 1 haut 30/40

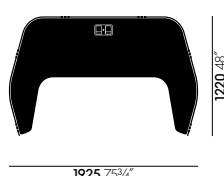
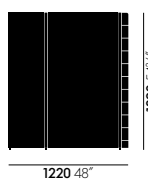
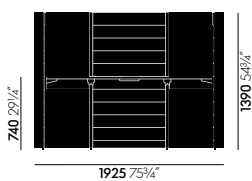
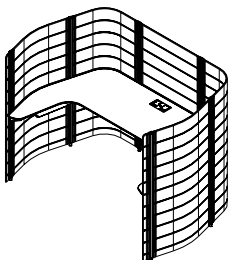

Workbay Focus 2 moyen 12/20

DIMENSIONS MEET

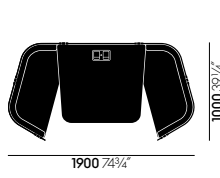
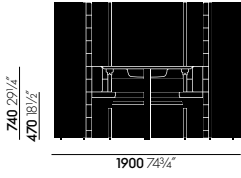
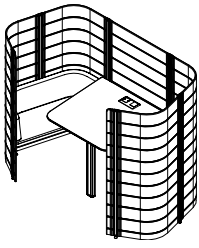

Workbay Meet 2 moyen 10/20

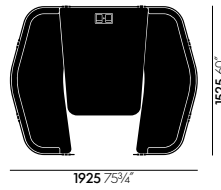
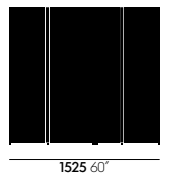
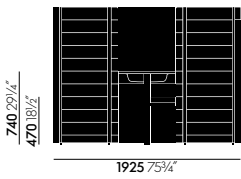
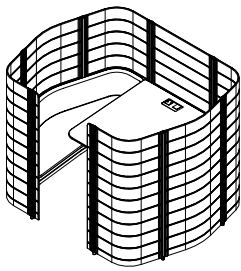

Workbay Meet 4 moyen 15/20

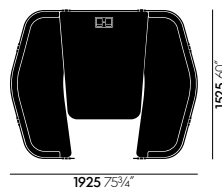
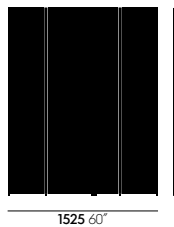
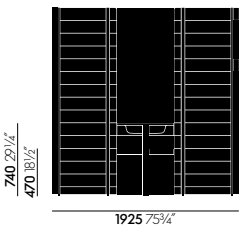
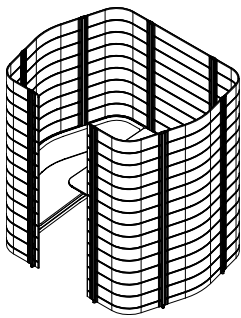

Workbay Meet 4 haut 15/20

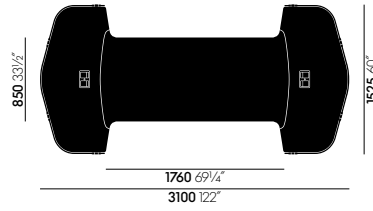
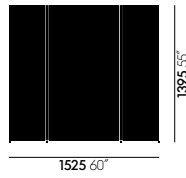
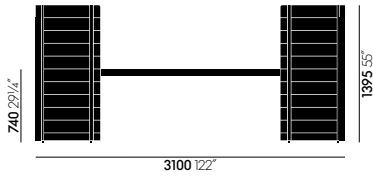
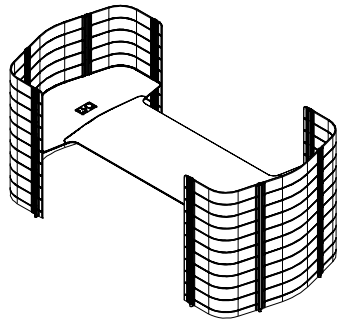

Workbay Meet 4 moyen 15/35

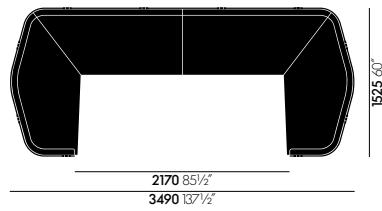
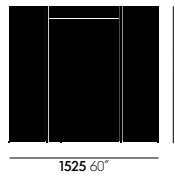
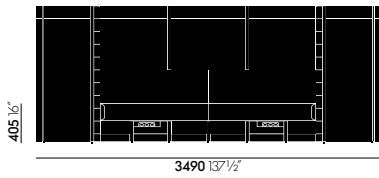
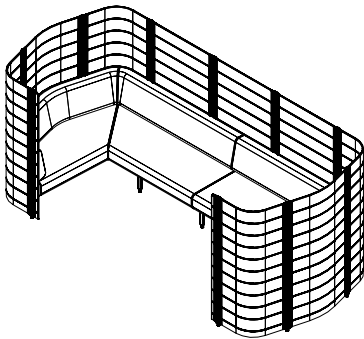

Workbay Meet 8 moyen 15/40

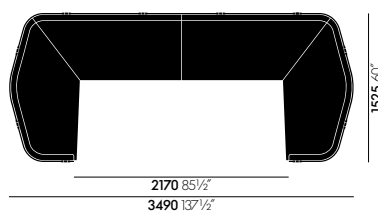
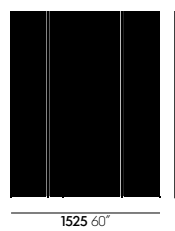
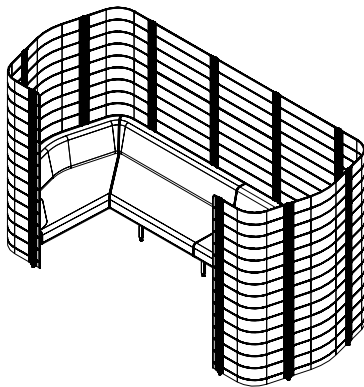

Workbay Meet 8 haut 15/40

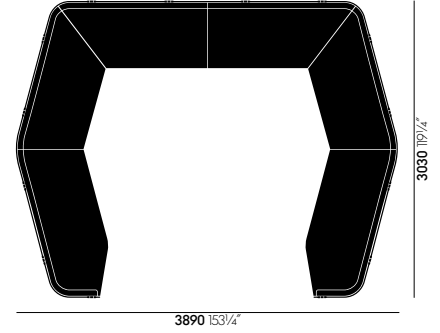
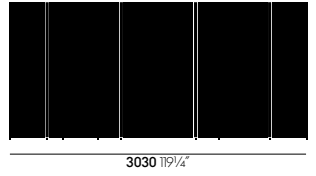
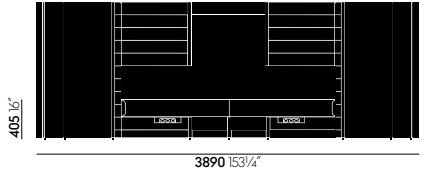
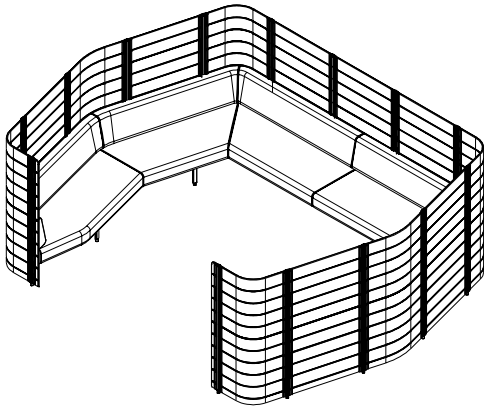

Workbay Meet 12 moyen 30/40

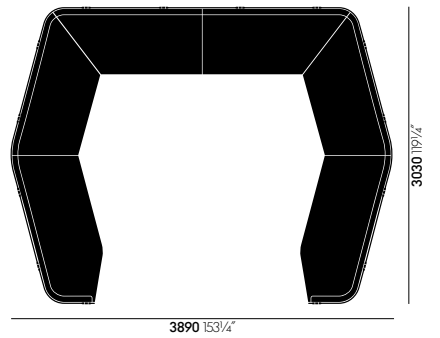
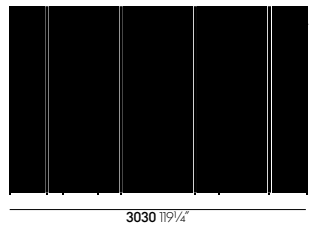
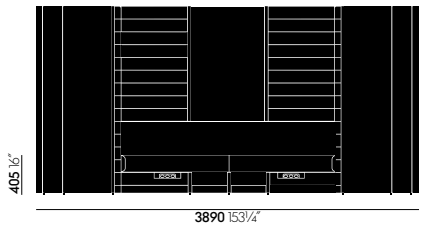
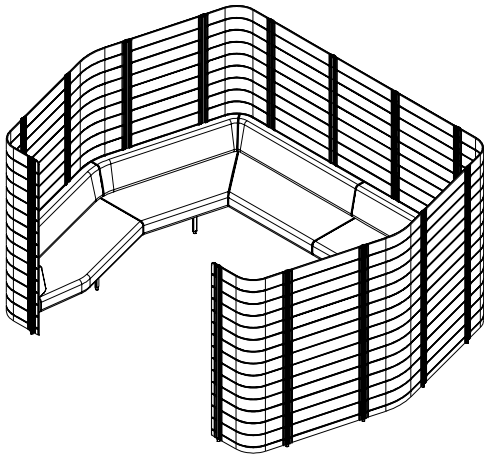

Workbay Meet 12 haut 30/40

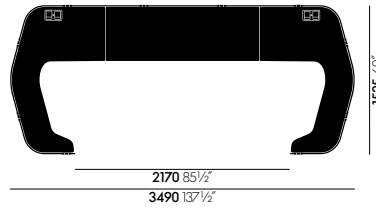
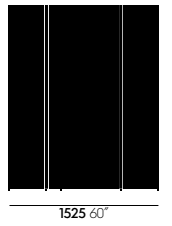
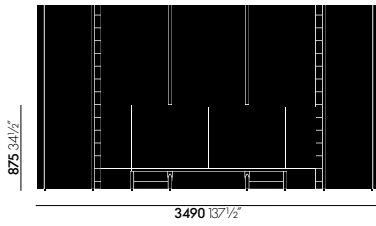
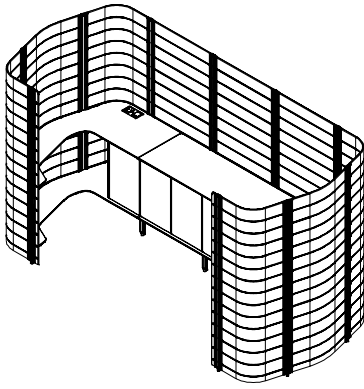

Workbay Service Point haut 15/40

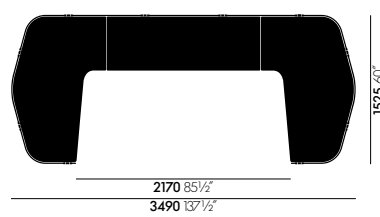
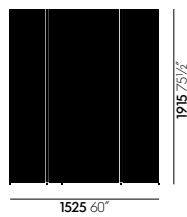
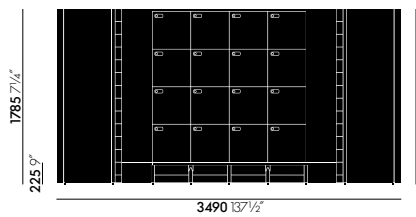
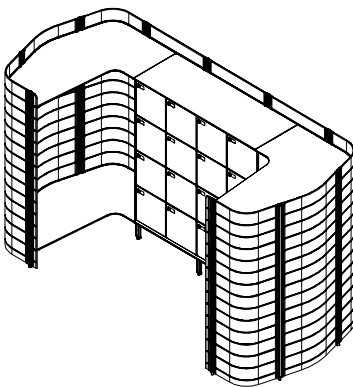

Workbay Space Wardrobe 15/40

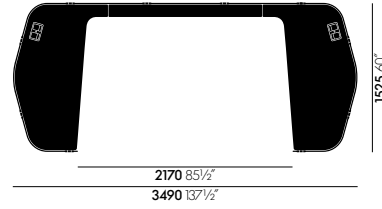
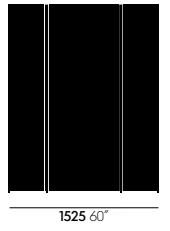
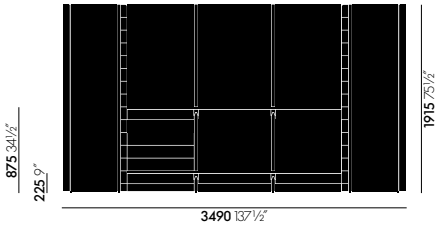
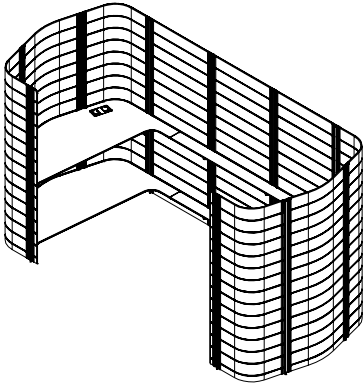

Workbay Space Printer Area 15/40

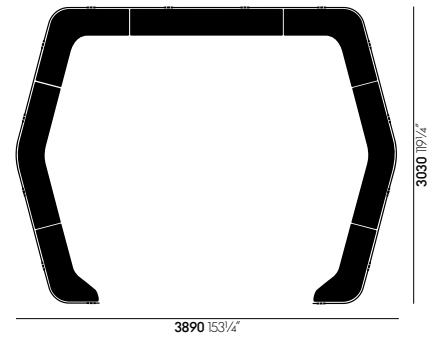
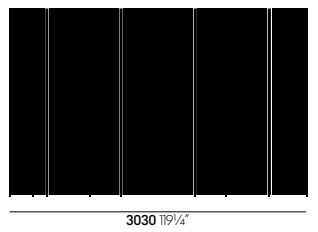
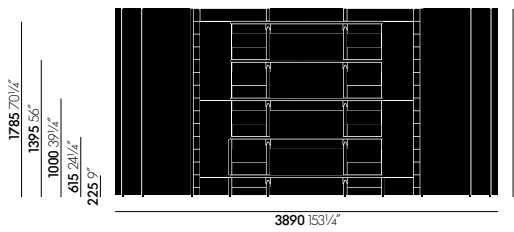
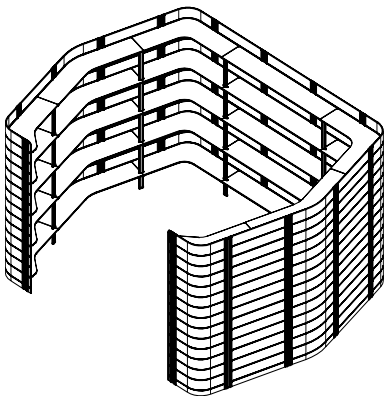

Workbay Space Room haut 30/40

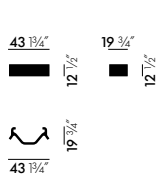

Clips pour câbles

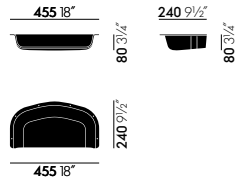

Casier sous table / support de câbles

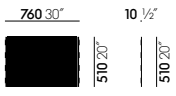

Whiteboard

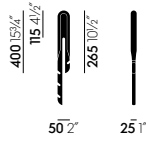

Patère

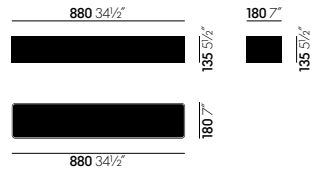

Caisson suspendu



Laser

100 % polyester Trevira CS | 520 gr/m²

Avec son apparence tissée caractéristique, Laser est un tissu de revêtement robuste et remarquable. La vaste palette offre un grand choix de coloris, les tissus à deux tons mettant encore davantage en valeur la structure tissée. Pratique et facile d'entretien, durable et hautement résistant à l'abrasion, Laser est également bien adapté aux environnements de bureaux. Laser est disponible en 35 coloris.



17
bleu glacier/
ivoire



13
stonegrey



25
gris clair/
vert tilleul



51
bleu glacier



09
vert



20
bleu glacier/
marron marais



21
bleu foncé/
marron marais



57
bleu foncé



32
rouge/rouge
coquelicot



03
gris foncé



53
rouge coquelicot

Tissu de revêtement, Laser



82
gris/stone



09
vert



46
gris granit



18
bleu de mer

Panneaux muraux

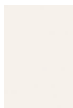

52
soft light finition
époxy (structurée)



05
argenté clair
anodisé



01
basic dark finition
époxy (structurée)



12
noir foncé
anodisé

Plateaux de table et étagères MDF

Profilés d'aluminium

