NET.WORK.PLACE

LA NOUVELLE MOBILITÉ AU BUREAU,
DE LA DÉTENTE À LA CONCENTRATION.
HET NIEUWE BEWEGEN OP KANTOOR,
VAN ONTSPANNEN TOT GECONCENTREERD.



UN TALENT UNIVERSEL AU SERVICE DES ZONES DE COMMUNICATION *FLEXIBLES EN OPEN SPACE.*

MULTITALEMENT VOOR FLEXIBELE COMMUNICATIERUIMTEN *IN DE OPEN SPACE.*



PHONEBOX
Un lieu de repli dans les bureaux paysagés ouverts.

PHONEBOX
Open communicatieplek in open kantoorlandschappen

NET.WORK.PLACE

LA MODIFICATION DE LA CULTURE ET DE LA STRUCTURE DU TRAVAIL PASSE PAR UN SUPPLÉMENT DE LIBERTÉ DE MOUVEMENT POUR LES PERSONNES, LES CONCEPTS ET LES IDÉES. ELLE NÉCESSITE DES ESPACES DE BUREAUX PAYSAGÉS POUVANT ÊTRE MODIFIÉS À TOUT MOMENT. NET.WORK.PLACE VOUS PERMET DE CRÉER DES POSTES DE TRAVAIL MOTIVANTS AU DESIGN AMBITIEUX TELS QUE DES WORKING LOUNGES, WORKING BISTROS, MEETINGPOINTS ET DES CREATIVE AREAS ET D'EXPLOITER AINSI DE MANIÈRE OPTIMALE LES SURFACES DE BUREAUX EXISTANTES, PAR EXEMPLE LA ZONE CENTRALE. LES ZONES DE REPLI ET DE REPOS SONT ÉLÉGAMMENT INTÉGRÉES DANS LA CONCEPTION DE L'ESPACE.

DE VERANDERING VAN WERKCULTUUR EN WERKSTRUCTUUR VEREIST MEER BEWEGINGS-VRIJHEID VOOR MENSEN, GEDACHTEN EN IDEEËN. ZIJ HEEFT TE ALLEN TIJDE VERANDERBARE KANTOORLANDSCHAPPEN NODIG. CREËER MET NET.WORK.PLACE MOTIVERENDE WERKPLEKKEN MET EEN HOOGWAARDIGE VORMGEVING, ZOALS WORKING LOUNGES, WORKING BISTRO'S, MEETINGPOINTS EN CREATIVE AREAS, DIE OPTIMAAL GEBRUIK MAKEN VAN BESCHIKBARE KANTOORRUIMTEN ALS DE CENTRALE ZONE. STILTERUIMTEN EN PLEKKEN OM EVEN OP ADEM TE KOMEN ZIJN OP ELEGANTE WIJZE IN DIT RUIMTELIJKE SCENARIO GEÏNTEGREERD.



THINK.TANK
Solution transparente permettant de créer – à l'endroit de votre choix – une pièce dans la pièce pour un travail concentré ou pour des entretiens confidentiels.

THINK.TANK
Transparante ruimte-in-ruimte-oplossing voor geconcentreerd werken of als een plek voor vertrouwelijke gesprekken – vrij te plaatsen.

SIÈGES
Ces éléments à configuration variable créent un point de rencontre au service de la communication.

ZITELEMENTEN
De variabel configureerbare zit-elementen vormen een plek voor communicatieve samenwerking

LOUNGE-CHAIR
Détente et espace d'intimité dans les open space.

LOUNGE-CHAIR
Ontspanning en geborgenheid in de open space

CLOISONS CAPITONNÉES
Elles offrent une protection visuelle et acoustique tout en isolant le lieu de rencontre et de communication du reste de la zone de travail.

GESTOFFEERDE WANDEN
Fungeren als zicht- en geluidsscherm en zetten de communicatieve ontmoetingsplek apart van de werkzone

ÎLOTS LOUNGE
Place du marché animée pour les rencontres personnelles dans un environnement détendu.

LOUNGE-EILANDEN
Levendige marktplaats voor persoonlijke ontmoetingen in een ongedwongen setting

BONNE FONCTION D'ÉCRAN ET D'ABSORPTION PHONIQUE
GOEDE AFSCHERMING + ABSORPTIE



Découvrez la modularité et la flexibilité de la conception avec une trame de 80.

La cote optimale pour des solutions universelles s'inspire de la trame de 80 utilisée en architecture. Les surfaces sont pleinement utilisables lorsque le mobilier s'aligne sur cette cote. La structure modulaire permet de compléter très rapidement ou de remplacer des composants. Les combinaisons qui en résultent permettent des solutions fortement émotionnelles. Il est ainsi possible de créer des univers de travail personnalisés, modifiables à volonté.

Beleef de modulaire opzet, flexibiliteit en planning met het 80 cm-raster.

De optimale maat voor universeel systeemmeubilair is gebaseerd op de rastermaat van 80 cm in de architectuur. Oppervlakken zijn perfect bruikbaar als het meubilair erop is afgestemd. Dankzij de modulaire opbouw kan bliksemsnel een aanvulling of vervanging van componenten worden gerealiseerd. De daaruit voortvloeiende combinaties maken uiterst emotieve oplossingen mogelijk. Zo kunnen steeds weer nieuwe, individuele werkomgevingen worden gecreëerd.



▼
La généralisation de la trame modulaire de 80 définit tous les meubles NET.WORK.PLACE

De doorlopende 80 cm module-rastermaat ligt ten grondslag aan alle NET.WORK.PLACE meubels.



PRODUITS :
Éléments rembourrés NET.WORK.PLACE,
élément de rangement TALO.S, OKAY.II, ACTA.PLUS

PRODUCTEN:
NET.WORK.PLACE stofferingselementen,
TALO.S, OKAY.II, ACTA.PLUS opbergsysteem

**CARRÉ, PRATIQUE
ET MODULAIRE.**

**VIERKANT, PRAKTISCH
EN MODULAIR.**

La trame de 80

*Elle offre de nombreuses
possibilités d'aménage-
ment personnalisé.*

80 cm-raster

*Biedt een groot aantal
individuele inrichtings-
mogelijkheden*

TRAVAIL ET DÉTENTE SE DÉCLINENT EN UNE INFINITÉ DE VARIATIONS. QUELLE QUE SOIT LA ZONE FONCTIONNELLE QUE VOUS SOUHAITEZ AMÉNAGER, NET.WORK.PLACE VOUS OFFRE UN ASSORTIMENT JUDICIEUX D'ÉLÉMENTS REMBOURRÉS, DE BANQUETTES ET DE TABLES-PONTS AVEC POSSIBILITÉ D'ÉLECTRIFICATION. LES DIFFÉRENTS MODULES PEUVENT ÊTRE SIMPLEMENT ET RAPIDEMENT COMBINÉS ET RECONFIGURÉS À VOLONTÉ SELON VOS BESOINS. ELÉGANCE ET FONCTIONNALITÉ : LES MEUBLES NET.WORK.PLACE CRÉENT UN ENVIRONNEMENT DE TRAVAIL PROPICE À L'INSPIRATION ET DANS LEQUEL ON SE SENT BIEN.

ARBEID KENT MINSTENS ZO VEEL VARIATIES ALS ONTSPANNING. VOOR WELKE FUNCTIES U EEN RUIMTE OOK WILT INRICHTEN, NET.WORK.PLACE LEVERT HET DOORDACHTE REPERTOIRE MET ELEKTRISCH BEDIENBARE GESTOFFEERDE ELEMENTEN, ZITBANKEN EN BRUGTAFELS. EENVOUDIG, SNEL EN FLEXIBEL KUNNEN DE MODULES NAAR BEHOEFTE STEEDS WEER OPNIEUW GECOMBINEERD EN GECONFIGUREERD WORDEN. WAT HEERLIJK DAT NET.WORK.PLACE-MEUBILAIR EEN INSPIRERENDE EN BEHAAGLIJKE WERKOMGEVING CREËERT.

**POINT DE RENCONTRE
POUR LES PERSONNES
ET LES IDÉES.**

**WAAR MENSEN
EN IDEEËN
SAMENKOMEN.**



Le panneau de projection multimédia et les tabourets de bar PUBLICA facilitent les rencontres spontanées et créatives.

De mediawand met de PUBLICA barkrukken biedt een mogelijkheid voor spontane, creatieve ontmoetingen.

LES CONCEPTS GET-TOGETHER ET NETWORKING ONT BESOIN D'ESPACE, DE MOBILITÉ ET DE DÉCONTRACTION. MAIS AUSSI D'UNE INFRASTRUCTURE CLAIRE. DES TABLES-PONTS DE DIFFÉRENTES HAUTEURS STRUCTURENT L'ESPACE. ÉGALEMENT AU SENS FIGURÉ. DES SÉRIES DE SIÈGES COMPLÈTENT HARMONIEUSEMENT L'ENSEMBLE ET APPORTENT UNE MOBILITÉ SUPPLÉMENTAIRE. UNE ATMOSPHÈRE FAVORABLE À LA COMMUNICATION.

VOOR 'GETTING TOGETHER' EN NETWERKEN IS RUIMTE, MOBILITEIT EN ONGEDWONGENHEID NODIG. MAAR OOK EEN HELDERE INFRASTRUCTUUR. BRUGTAFELS VAN VERSCHILLENDE HOOGTE DELEN DE RUIMTE IN. ZEKER OOK IN FIGUURLIJKE ZIN. HARMONISCH BIJPASSENDE STOELSERIES GEVEN DE AMBIANCE EXTRA MOBILITEIT. EEN SFEER WAARIN COMMUNICATIE WORDT BEVORDERD.



PRODUITS :
Tables ponts et banquettes rembourrées NET.WORK.PLACE,
sièges visiteurs et tabourets de bar PUBLICA,
rangements OKAY.II, TALO.S, ACTA.PLUS

PRODUCTEN:
NET.WORK.PLACE brugtafels en stofferings-elementen,
PUBLICA bezoekersstoelen en barkrukken, OKAY.II, TALO.S,
ACTA.PLUS opbergsysteem

**LE NOUVEAU CHARME
DE LA PAUSE.**

**EINDELIJK KRIJGT PAUZEREN
EEN NIEUW ELAN.**

IL Y A LONGTEMPS QUE LE TRAVAIL N'EST PLUS UNIQUEMENT CANTONNÉ AU POSTE DE TRAVAIL. LES FONCTIONS S'ENTREMÊLENT. TRAVAILLER, C'EST COMMUNIQUER. SE RENCONTRER, S'ASSEOIR AUTOUR D'UNE TABLE, ET BIEN PLUS ENCORE. DANS UN ENVIRONNEMENT CLAIREMENT STRUCTURÉ. SUR DES BANQUETTES OU DES SIÈGES. AVEC PLUS OU MOINS DE COULEURS. TOUT EST MOBILE. TOUT EST POSSIBLE – ET INCITE À APPORTER DES MODIFICATIONS SPONTANÉES.

WERKEN SPEELT ZICH AL LANG NIET MEER ALLEEN DIRECT OP DE WERKPLEK AF. FUNCTIES GAAN VLOEIEND IN ELKAAR OVER. WERKEN IS COMMUNICEREN, BIJEENKOMEN, BIJ ELKAAR GAAN ZITTEN EN NOG VEEL MEER. IN EEN HELDER GESTRUCTUREERDE OMGEVING. OP BANKEN OF STOELLEN. MET MEER OF MINDER KLEUR. ALLES IS MOBIEL. ALLES IS MOGELIJK – EN NODIGT UIT TOT SPONTANE VERANDERINGEN.

PRODUITS :
Tables ponts NET.WORK.PLACE,
sièges visiteurs et tabourets de bar PUBLICA
PRODUCTEN:
NET.WORK.PLACE brugtafels,
PUBLICA bezoekersstoelen en barkrukken

DES ESPACES DE REPLI DANS UN AMÉNAGEMENT *EN OPEN SPACE*.
INDIVIDUELE STILTERUIMTEN IN DE *OPEN SPACE*.

THINK.TANK, UN ESPACE DANS L'ESPACE, AUSSI SIMPLE QU'UN MEUBLE.
THINK.TANK RUIJTE IN DE RUIJTE ZO EENVOUDIG ALS EEN MEUBEL.



Plafond en option :
 absorption, ventilation, éclairage
 Optie plafond:
 absorptie, ventilatie, verlichting

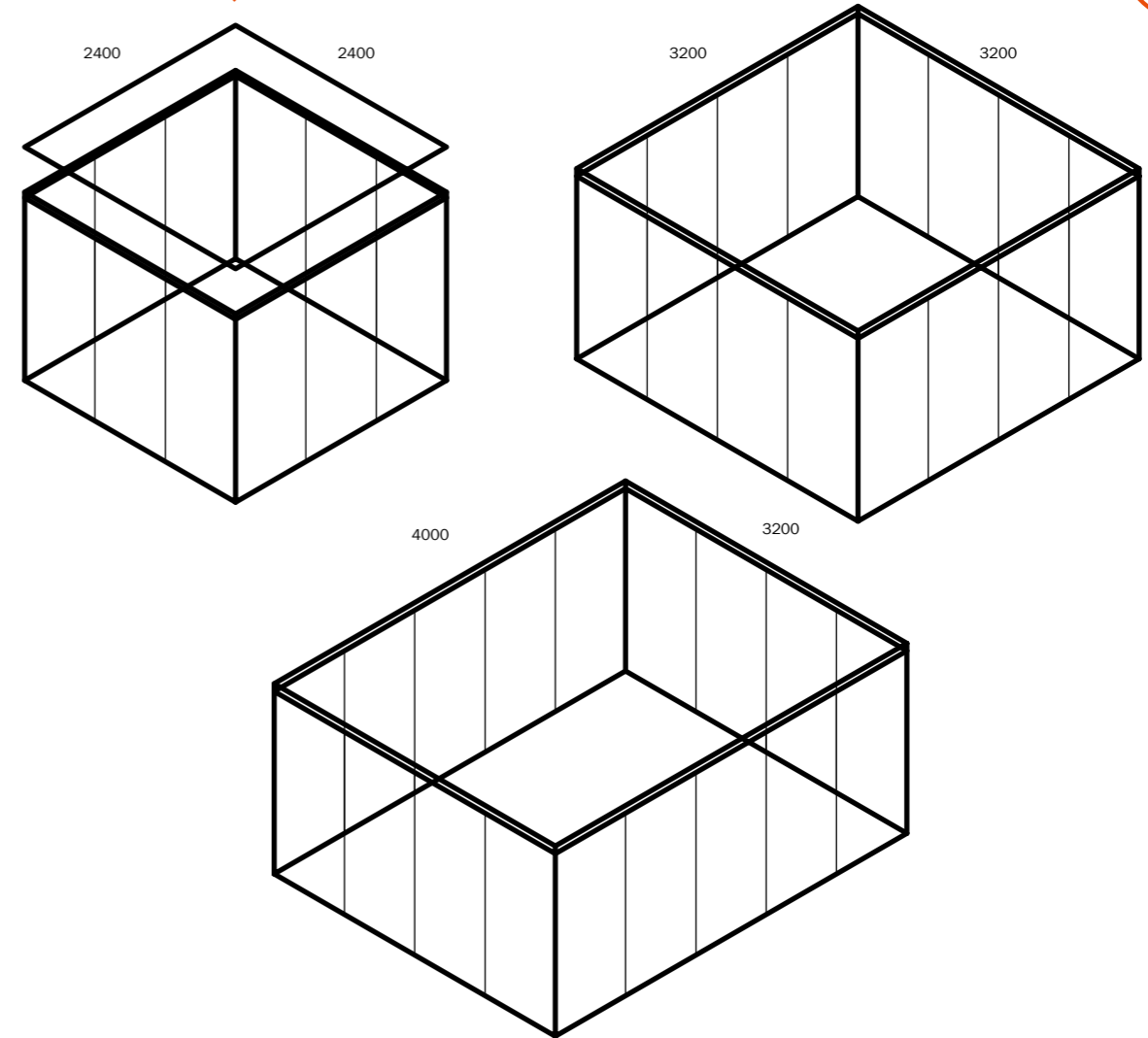

Vous avez le choix parmi de nombreuses options
U hebt de keuze uit een groot aantal verschillende opties.

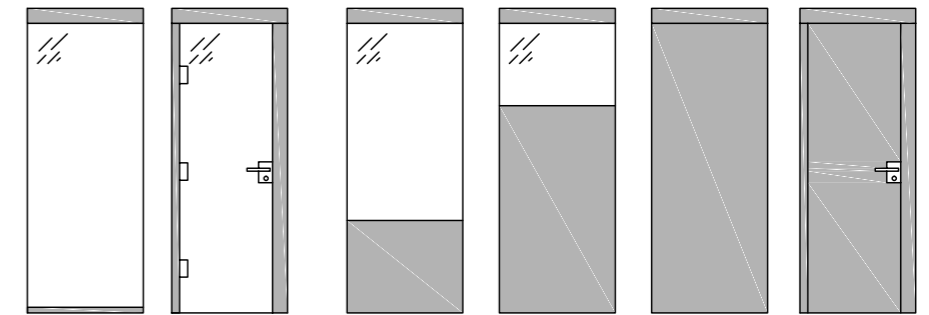

Élément vitré
Glaselement
 porte pivotante/
coulissante en
verre et porte
avec encadrement
en aluminium
glazen draaideur/
schuifdeur en
deur met alumi-
num raamwerk
 balustrade
vitrée
middengoot-
beglazing
 vitrage
d'imposte
bovenlicht-
beglazing
 élément
mural opaque
ondoorzichtig
wandelement
 porte pleine
massieve
deur

AUSSI ESTHÉTIQUE QUE FONCTIONNEL, LE THINK.TANK EST UNE OASIS DE RÉFLEXION ET DE CRÉATIVITÉ QUE VOUS POUVEZ INSTALLER LÀ OÙ IL VOUS PLAIRA. A L'ABRI DES DISTRACTIONS, ET POURTANT EN PLEIN CŒUR DE LA VIE DU BUREAU. INSONORISÉ ET ABSORBANT. CLAIR ET LUMINEUX. AÉRÉ ET VENTILÉ.

MET EEN ESTHETISCH HOOGWAARDIG DESIGN EN UITERST FUNCTIONEEL ZET U DE THINK.TANK ALS DENK- EN CREATIVITEITSOASE PRECIES DAAR NEER WAAR U HEM WILT HEBBEN. BESCHERMD TEGEN ELKE AFLEIDING EN TOCH MIDDEN IN HET KANTOORLEVEN. MET GELUIDDEMPING EN GELUIDSABSORBEREND. LICHT EN VERLICHT. LUCHTIG EN GEVENTILEERD.

**S'ADOSSER BIEN
À L'ABRI ET
SE DÉTENDRE.**

**BESCHERMD
ACHTEROVERLEUNEN EN
ONTSPANNEN.**



Stable et esthétique : toujours un point de mire en version avec piètement étoile ou embase.

Stabiel en esthetisch: als kruisvoet of bodemplaat steeds een echt hoogstandje

LOUNGE-CHAIR

LA FORME ORGANIQUE DU FAUTEUIL LOUNGE GÉNÈRE UN ESPACE D'INTIMITÉ POUR COMMUNIQUER SANS ÊTRE DÉRANGÉ OU POUR VOUS DÉTENDRE. POUR VOUS SENTIR BIEN OU TRAITER RAPIDEMENT UN DOSSIER. LA FORME LINÉAIRE DU FAUTEUIL AUTORISE DIFFÉRENTES POSTURES POUR TRAVAILLER OU SE RELAXER. LE MOUVEMENT DE ROTATION PERMET À L'UTILISATEUR DE CHOISIR LE DEGRÉ DE CONCENTRATION OU DE COMMUNICATION AVEC SES COLLÈGUES.

DOOR ZIJN ORGANISCHE VORM BIEDT DE LOUNGE-CHAIR ZIJN GEBRUIKER GEBORGENHEID EN CREËERT HIJ EEN PERSOONLIJKE STILTERUIMTE VOOR EEN ONGESTOORD GESPREK OF OM TE RELAXEN. GEWOON EVEN LEKKER ZITTEN OF SNEL DOORGAAN MET WERKEN, DE LIJNVOERING VAN DE LOUNGE-CHAIR MAAKT DIVERSE ZITPOSITIES MOGELIJK EN DAARMEE OOK VERSCHILLENDE WERK- EN RELAXHOUDINGEN. MET BEHULP VAN DE DRAAIBEWEGING BEPAALT DE GEBRUIKER ZIJN MATE VAN CONCENTRATIE OF COMMUNICATIE MET COLLEGA'S.



À L'ÉCART DE L'AGITATION *DU BUREAU.*
WEG VAN HET DRUKKE *KANTOORLEVEN.*



PHONEBOX

OUBLIEZ QUELQUES INSTANTS L'AGITATION ET LE BRUIT DE FOND QUI RÈGNE DANS UN BUREAU AMÉNAGÉ EN OPEN SPACE. POUVOIR ENFIN TÉLÉPHONER AU CALME OU S'ENTREtenir EN TOUTE DISCRÉTION. LA PHONEBOX VOUS ISOLE DES BRUITS ET DES REGARDS ET GÉNÈRE UNE AMBIANCE SONORE AGRÉABLE. L'ÉLÉMENT ACOUSTIQUE RAPPORTÉ AVEC DOSSERET EN VERRE ACRYLIQUE BLANC TRANSLUCIDE PEUT ÊTRE INSTALLÉ A POSTERIORI.

LAAT DE HECTIEK EN DE ACHTERGRONDGELUIDEN IN DE OPEN SPACE EEN PAAR MINUTEN ACHTER JE. EINDELIJK RUSTIG TELEFONEREN OF EEN VERTROUWELIJK GESPREK VOEREN. DE PHONEBOX BIEDT AKOESTISCHE EN VISUELE AFSCHERMING EN ZORGT VOOR EEN PRETTIG RUSTIGE SFEER. DE AKOESTISCHE OVERKAPPING MET ACHTERWAND VAN DOORSCHIJNEND WIT ACRYLGLAS IS ALTIJD ACHTERAF UITBREIDBAAR.

PRODUITS :
NET.WORK.PLACE monoplace, Phonebox à 1 ou 2 places, table pont basse et siège MOVE.ME

PRODUCTEN:
NET.WORK.PLACE eenzits, Phonebox een- en tweezitter, lage brugtafel en MOVE.ME stoel



ÉLÉMENTS LOUNGE LOUNGE ELEMENTEN

LES BANQUETTES REMBOURRÉES PEUVENT ÊTRE REGROUPÉES POUR FORMER DES ÎLOTS OU DES BANCS D'ANGLE, DES CANAPÉS CONTINUS OU DES BANQUETTES D'ATTENTE. ELLES OFFRENT UNE GRANDE LIBERTÉ EN TERMES D'AMÉNAGEMENT. DES DOSSIERS CONTRASTÉS CRÉENT UNE ATMOSPHÈRE CONVIVIALE. C'EST AINSI QUE VOIENT LE JOUR DES ENSEMBLES DE SIÈGES QUI INVITENT À FAIRE UNE PAUSE. LE CONFORT D'ASSISE ÉLEVÉ EST UN IMPORTANT SIGNE D'HOSPITALITÉ.

GESTOFFEERDE BANKEN KUNNEN WORDEN SAMENGEVOEGD TOT LOUNGE-EILANDEN OF ZITHOEKEN, TOT EINDELOZE BANKEN OF WACHTRUIMTE-BANKEN. ZE BIEDEN EEN GROTE MATE VAN VORMGEVINGSVRIJHEID. CONTRASTRIJKE RUGLEUNINGEN ZORGEN VOOR EEN BEHAAGLIJKE SFEER. ZO ONTSTAAN ZITLANDSCHAPPEN WAAR HET PRETTIG TOEVEN IS. HET HOGE ZITCOMFORT IS EEN STATEMENT VOOR MEER GASTVRIJHEID.

PRODUITS :
NET.WORK.PLACE à 1 ou 2 places, cloisons, îlots Lounge et tabourets

PRODUCTEN:
NET.WORK.PLACE een- en tweezitter, scheidingswanden, lounge-eiland en kruk

**PRENEZ PLACE –
ZONES D'ATTENTES
STYLÉES**

**GAAT U ZITTEN –
WACHTKAMER
MET STIJL.**



Il est possible de créer des ensembles variés en différentes longueurs avec des éléments d'angle à 45° et des banquettes.
Met 45°-hoekelstukken en zitbanken ontstaan tal van opstellingen met verschillende lengte.



PRODUITS :
Ensemble de sièges NET.WORK.PLACE,
espaces de rangement ACTA.PLUS

PRODUCTEN:
NET.WORK.PLACE zitgroepen, ACTA.PLUS bergruimte

**DESIGN CLASSIQUE,
INDÉMODABLE, ÉPURÉ ET
SÉDUISANT.**

**KLASSIEK,
TIJDLOOS DESIGN –
OVERTUIGEND STRAK.**



L'ESTHÉTIQUE ORIGINALE ET LA PERFECTION DES MATÉRIAUX ET DES FINITIONS DONNENT NAISSANCE À UN RÉSULTAT À LA FOIS STATUTAIRE ET TOUT EN RETENUE. DES COMBINAISONS DE COULEURS SOBRES APPORTENT UNE TOUCHE D'INTEMPORALITÉ. AINSI, AVEC UN PETIT NOMBRE D'ÉLÉMENTS STYLISTIQUES MARQUANTS, IL EST POSSIBLE DE CRÉER UN STYLE DE TRAVAIL ET DE VIE SPÉCIFIQUE DE L'ENTREPRISE. UN STYLE DONT ON PEUT ÊTRE FIER. VIS-À-VIS DES CLIENTS COMME DES EMPLOYÉS.

DE BUITENGEWONE SCHOONHEID MET PERFECTIE IN MATERIAAL EN AFWERKING MAAKT EEN REPRESENTATIEVE INDRUK ZONDER OPDRINGERIG TE ZIJN. GEDEKTE KLEURCOMBINATIES BRENGEN TIJDLOOSHEID IN HET SPEL. ZO ONTSTAAT MET SLECHTS ENKELE BEPALENDE STIJLMIDDELEN EEN INDRUKWEKKENDE CORPORATE WORK- EN LIFESTYLE. EENTJE DIE ER ZIJN MAG. BIJ KLANTEN EN BIJ MEDEWERKERS.

DES MATÉRIAUX POUR DES LOOKS FRAIS ET RAFFINÉS.

MATERIALEN IN FRISSE LOOKS WAARMEE U EEN EXCLUSIEVE INDRUK CREËERT.



UNE BELLE HARMONIE

Des coussins coordonnés de différentes tailles et de différents groupes de tissus apportent des touches de couleur personnalisées. Il est possible de choisir des couleurs différentes pour le devant et le derrière.

EEN GOEDE COMBINATIE

Bijpassende kussens in verschillende maten en stofgroepen plaatsen individuele kleuraccenten, waarbij voor de voor- en achterzijde verschillende kleuren kunnen worden gekozen.



BIEN INSONORISÉ

La surface insonorisante de l'élément rapporté réduit le niveau sonore et, dans le même temps, la propagation du bruit à l'intérieur d'une même pièce ou d'un poste de travail à l'autre.

GOED GEDEEMPT

Het akoestisch werkzame oppervlak van de overkapping reduceert het geluidsniveau en vermindert tegelijkertijd de overdracht van geluid van de ene ruimte of werkplek naar de andere.



VARIÉTÉ DE TISSUS

Les collections de tissus K+N s'inscrivent dans la tendance actuelle et créent l'ambiance.

EEN KEUR AAN STOFFEN

De stofcollecties van K+N plaatsen eigentijdse accenten en zorgen voor sfeer.

LA DIVERSITÉ DES MEUBLES NET.WORK.PLACE VA DE PAIR AVEC LES POSSIBILITÉS PRATIQUEMENT INFINIES DE COMBINAISONS DE NOS COLLECTIONS DE TISSUS ET DE NOS FINITIONS. DES NUANCES COULEURS MINÉRALES, NATURELLES ET SOBRES DE MÊME QUE DES COULEURS SOUTENUES DONNENT AUX MEUBLES UNE ESTHÉTIQUE ATTRAYANTE. UN AMÉNAGEMENT COLORÉ ET HARMONIEUX INFLUE SUR LE BIEN-ÊTRE, L'HUMEUR ET LA PRODUCTIVITÉ DANS LES UNIVERS DE BUREAUX MODERNES.

BOVENOP DE DIVERSITEIT VAN DE NET.WORK.PLACE MEUBELS KOMEN NOG DE BIJNA EVEN ONEINDIGE COMBINATIEMOGELIJKHEDEN VAN ONZE STOFCOLLECTIES EN AFWERKINGEN. NATUURLIJKE, GEDEKTE EN AARDSE TINTEN NAAST KRACHTIGE ACCENTKLEUREN GEVEN DE MEUBELS EEN UITNODIGEND UITERLIJK. DE HARMONISCHE KLEURSTELLING HEEFT INVLOED OP HET GEVOEL VAN WELBEVINDEN, DE STEMMING EN DE PRESTATIEBEREIDHEID IN MODERNE KANTOOR-OMGEVINGEN.

Finitions Oppervlakken

MÉLAMINE UNIE POUR PLATEAUX KUNSTSTOF UNI VOOR BLADEN

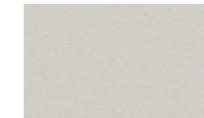

GK Gris
GK Grijs

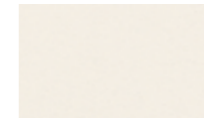

GW Gris blanc
GW Grijswit



KH Gris clair
KH Lichtgrijs



KT Couleur aluminium
KT Aluminiumkleurig



MS Noir
MS Zwart



UM Mélange
UM Melange

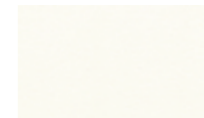

WI Blanc pur
WI Zuiver wit

MÉLAMINE AVEC DÉCOR POUR PLATEAUX KUNSTSTOF DECOR VOOR BLADEN



AA Acacia
AA Acacia



AO Érable
AO Ahorn



ET Chêne naturel
ET Eiken naturel



MB Hêtre
MB Beuken



NK Noyer
NK Noten



UL Orme
UL Iep

FINITION ÉPOXY MÉTALLISÉE POEDERCOATING METAAL



GC Chrome
GC Chromom



KS Noir RAL 9011
KS Zwart RAL 9011

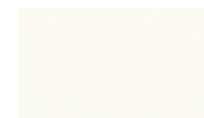

WI Blanc pur
WI Zuiver wit

MÉLAMINE UNIE POUR JOUES KUNSTSTOF UNI VOOR ZIJSCHOTTEN



MS Noir
MS Zwart

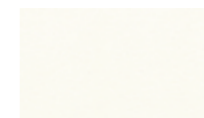

WI Blanc pur
WI Zuiver wit

ABAT-JOUR VOILE LAMPENKAP ZEIL



LSS Noir
LSS Zwart

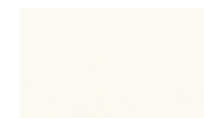

LSW Blanc
LSW Wit

TISSUS

Les éléments muraux rembourrés sont disponibles en 10 groupes de tissus et 2 variantes en cuir.

STOFFEN

Stoffen voor wand- en stofferingselementen in 10 stofgroepen en 2 leervarianten.

Sous réserve de modifications techniques, de fautes d'impression et de modifications des programmes. Les différences de couleur par rapport aux coloris originaux sont dues à la technique d'impression.

Technische wijzigingen, drukfouten en programmawijzigingen voorbehouden. Om druktechnische redenen zijn kleurafwijkingen t.o.v. de originele kleuren mogelijk.

Ce sont les détails qui font toute la différence.
 Het zijn de details die het verschil maken.



5 I RECOUVRANTES VERHULLEND

Des bandes de plexiglas masquent le faisceau de câbles tout en permettant d'y accéder facilement et rapidement. Strips van plexiglas onttrekken de snoeren aan het gezicht en staan garant voor een probleemloze en snelle bereikbaarheid.

6 I STABLES STABIEL

Les éléments muraux se montent, s'enlèvent et se remplacent facilement grâce à des bandes Velcro. Wandelementen zijn m.b.v. klittenband snel en eenvoudig te verwisselen en te (de)monteren.

7 I BIEN FIXÉS VERBINDEND

Les sièges rembourrés sont fixés les uns aux autres par un système de crochets pour les empêcher de s'écarter. De stofferingselementen worden met verbinders vastgezet om wegglijden te voorkomen.

8 I RECHARGEABLE OPLADEND

La prise électrique dans l'accoudoir permet de recharger les ordinateurs portables ou autres. De armleuningcontactdoos biedt oplaadmogelijkheden voor laptops e.d.

9 I ACCUEILLANTS UITNODIGEND

Des dossiers fixés sur un ensemble de banquettes le transforment en un siège en îlot confortable. Apart monteerbare rugleuningen veranderen de stoffen combinatie in een gezellige zithoek.

10 I MOBILITÉ MOBIEL

Des tabourets ronds complètent les ensembles et adoucissent les configurations rectilignes. Ronde zitkrukken vullen elke zitgroep aan en zorgen voor een speels element in de rechthoekige configuraties.

11 I PRATIQUE PRAKTISCH

La tablette orientable est parfaite pour accueillir l'ordinateur portable ou la tasse de café. Voor de laptop of het kopje koffie – op het draaiblad kun je prima van alles neerzetten.

12 I SOUTIEN ONDERSTEUNEND

Le coussin lombaire augmente le confort. Het lendenkussen verhoogt het zitcomfort.

1 I ADAPTABLE AANPASBAAR

La table pont en trois hauteurs avec plateau d'un seul tenant s'adapte à toutes les situations, disponible en option avec prise de courant pivotante. De brugtafel in drie hoogtes met doorlopend blad is geschikt voor elke situatie, optioneel met draaibare contactdoos.

2 I LUMINEUSE VERHELDEREND

La boîte modulaire avec lampe intégrée et prise de courant pour créer des îlots de lumière. De modulebox met geïntegreerde lamp en contactdoos creëert lichteilanden in het kantoorlandschap.

3 I COULISSANTE BEWEEGBAAR

La table de réunion offre une flexibilité qui cache bien son jeu. De vergadertafel biedt een ongedachte variabiliteit.

4 I CONNECTÉE AANSLUITBAAR

Les blocs de prises de courant escamotables sont accessibles dès qu'on a besoin d'eux. Inklapbare contactdozen zijn toegankelijk op elk gewenst moment.

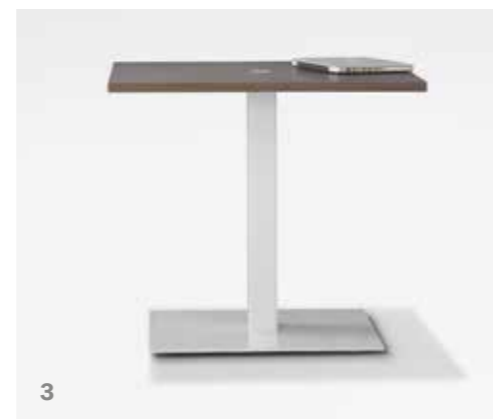

2

3

4

5

6

7

8

9

10

11

12

Vue d'ensemble des éléments

Overzicht van de elementen

Meubles rembourrés Gestoffeerde meubels

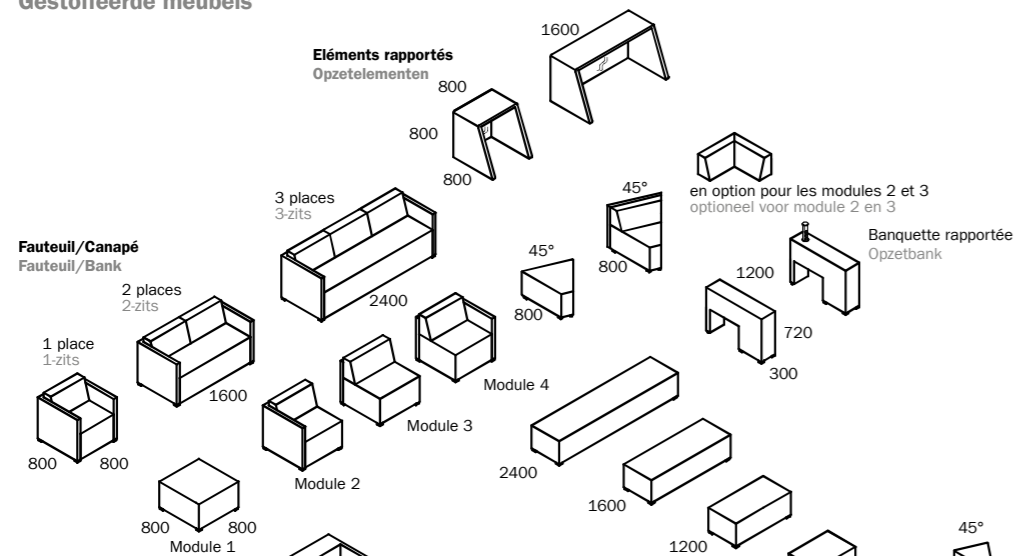

Banquette Lounge Lounge-bank

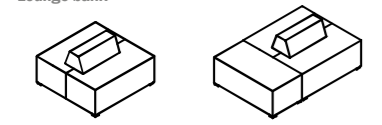

Lounge-Chair

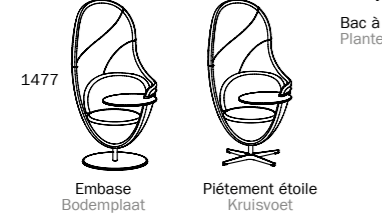

Éléments de cloison Wandelementen

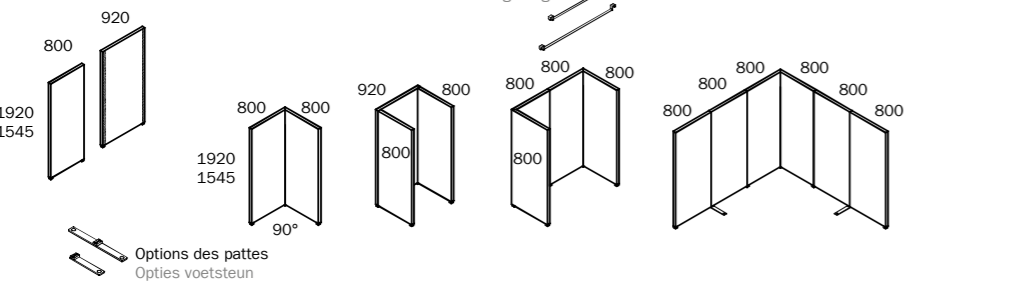

Meubles d'appoint Bijzetmeubels

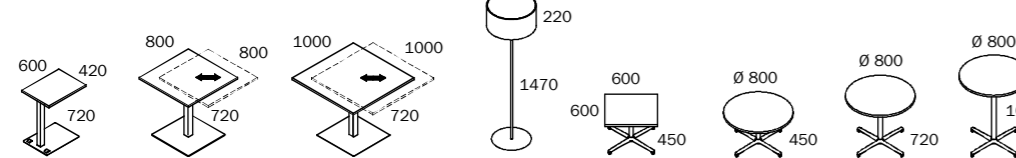

Tables Tafels

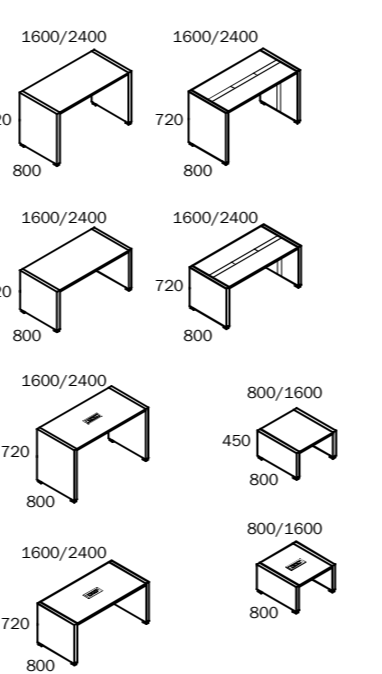

Options d'organisation des tables Opties tafelorganisatie

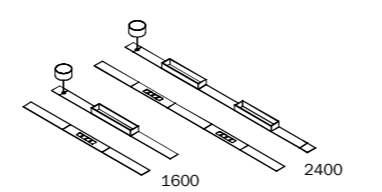

Banquettes pour tables ponts Zitbanken voor tafelbruggen

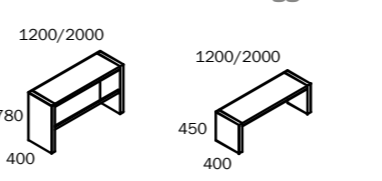

Meuble multimédia Mediameubels

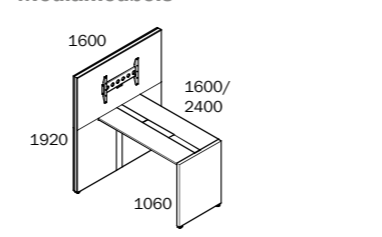

Vue d'ensemble des produits

Productoverzicht

Meubles rembourrés Gestoffeerde meubels

1 place, 2 places, 3 places, modules d'angles, tabourets, modules intermédiaires, éléments acoustiques rapportés, fauteuil confort	•
1-zits, 2-zits, 3-zits, hoek-, kruk-, tussenmodules, akoestische opzetelementen, lounge chair	•
Hauteur d'assise 450 mm, hauteur du dossier 820 mm Zithoogte 450 mm, rughoogte 820 mm	•
Coussin décoratif bicolore faisant partie d'un groupe de tissus en 400 x 400 mm, 500 x 500 mm et 600 x 300 mm	•
Decoratiekussen tweekleurig binnen één stofgroep 400 x 400 mm, 500 x 500 mm, 600 x 300 mm	•
Tissu bicolore faisant partie d'un groupe de tissus. Rembourrage de l'accoudoir, de l'assise et du dossier	•
Stof tweekleurig binnen een stofgroep rugleuning/zit- en rugkussen	•

Banquettes et boîtes modulaires Zitbanken en moduleboxen

Largeurs 400, 600, 800, 1 600, 2 400 mm Breedte 400, 600, 800, 1.600, 2.400 mm	•
Hauteur d'assise 450 mm, profondeur d'assise 600 mm Zithoogte 450 mm, zitdiepte 600 mm	•
Configurations des banquettes Lounge-bank configuraties	•
Banquettes pour tables ponts, 1 200/2 000, 450 mm ou 780 mm de hauteur Zitbanken voor brugtafels, 1.200/2.000, 450 mm hoogte of 780 mm hoogte	•
Banquette rapportée, hauteur 720 mm, en option avec bloc de 2 prises rétractables Opzetbank, hoogte 720 mm, als optie 2-voudige contactdoos, inklapbaar	•
Élément à juxtaposer, largeur 800 mm Aanzetelement, breedte 800 mm	•
Banquette 45°, largeur 600 mm 45° zitbank, breedte 600 mm	•
Tabouret, Ø 400 mm Kruk, Ø 400 mm	•
Prise électrique pour accoudoir Ø 150 mm Armleuning-contactdoos Ø 150 mm	•
Boîte modulaire, largeur x profondeur : 800 x 800 mm, 600 x 600 mm, insert fermé	•
Modulebox, breedte x diepte: 800 x 800 mm, 600 x 600 mm inzetelement gesloten	•
Boîte modulaire, largeur x profondeur : 800 x 800 mm, 600 x 600 mm, insert ouvert	○
Modulebox, breedte x diepte: 800 x 800 mm, 600 x 600 mm inzetelement open	○

Tables ponts et banquettes Brugtafels en zitbanken

Table pont avec plateau d'un seul tenant, en option avec prise de courant pivotante Brugtafels met doorlopend blad, optioneel met draaibare contactdoos	○
Table pont avec plateau fractionné, en option avec bacs de rangement et lampe de table	○
Brugtafels met meerdelig blad, optioneel met aflegbakjes en tafellamp	○
Hauteurs 450, 720, 1 060 mm, largeurs 800, 1 600 et 2 400 mm Hoogtes 450, 720, 1.060 mm, breedtes 800, 1.600, 2.400 mm	○
Banquettes rembourrées, largeurs 1 200 et 2 000 mm ; hauteurs 450 et 780 mm Zitbanken gestoffeerd, breedten 1.200, 2.000 mm; hoogten 450, 780 mm	○

Éléments de cloison Wandelementen

Éléments muraux avec habillage tissu et bandes Velcro d'un côté, en option des deux côtés	•
Wandelementen gestoffeerd met klittenbandsluiting enkelzijdig, optioneel dubbelzijdig	•
Hauteurs 1 545 et 1 920 mm, largeur 800 mm Hoogtes 1.545, 1.920 mm, breedte 800 mm	•
Élément mural d'angle à 90° avec habillage tissu et bandes Velcro d'un seul côté à gauche	•
Wandhoekelement 90° gestoffeerd met klittenbandsluiting enkelzijdig, links	•
Tringle à vêtements Kledingstang	•
À droite, des deux côtés Rechts, dubbelzijdig	○

Meuble multimédia Mediameubels

Meuble multimédia composé d'un élément mural et d'une table pont Mediameubels bestaande uit wandelement en brugtafels	•
Équipement avec plateau fractionné et aménagement de table avec bloc de 4 prises de courant	•
Inrichting met meerdelig blad en tafelorganisatie, 4-voudige contactdoos	•
Organisation de table avec système de bus pour 1 ordinateur portable et 1 PC Tafelorganisatie met bussysteem voor 1 laptop en 1 PC	○
Organisation de table avec système de bus pour 2 ordinateurs portables Tafelorganisatie met bussysteem voor 2 laptops	○

Meubles d'appoint Bijzetmeubels

Table de réunion, hauteur 720 mm, en option avec plateau coulissant en diagonale Bespreektafel hoogte 720 mm, tafelblad naar keuze diagonaal verschuifbaar	•
Tables Lounge sur piétement étoile à 4 branches, hauteur 450, 720 et 1 060 mm Lounge-tafels op 4-poots kruisvoet, hoogte 450, 720, 1.060 mm	•
Lampadaire, hauteur 1 470 mm	•

THINK.TANK

Cloison longitudinale entièrement vitrée, cloison transversale pleine/vitrée Lengte wand geheel in glas, dwarswand massief/glas	•
Portes coulissantes, éléments absorbants pour plafonds, système de ventilation, éclairage, collage	○
Schuifdeuren, plafondabsorptie, ventilatiesysteem, verlichting, laminering	○

• Série Basis ○ Option Optie



Deutschland

König + Neurath AG
Büromöbel-Systeme
Industriestraße 1-3
61184 Karben
Tel.: +49 (0)6039 483-0
Fax: +49 (0)6039 483-214
e-mail: info@koenig-neurath.de
www.koenig-neurath.de

Great Britain

K + N International
(Office Systems) Ltd
52 Britton Street
London EC1M 5UQ
Tel.: +44 (0)20 74909340
Fax: +44 (0)20 74909349
e-mail: info@koenig-neurath.co.uk
www.koenig-neurath.co.uk

Nederland

König + Neurath Nederland
Office Furniture
Airport Business Park Lijnden
Frankfurtstraat 18+22
1175 RH Lijnden
Tel.: +31 (0)20 4109410
Fax: +31 (0)20 4109419
e-mail: info@konig-neurath.nl
www.konig-neurath.nl

France

König + Neurath AG
Showroom Paris
66, rue de la Victoire
75009 Paris
Tel.: +33 (0)1 44 63 23 93
Fax: +33 (0)1 44 63 23 97
e-mail: info@koenig-neurath.fr
www.koenig-neurath.fr